

**Verpackungstechnik**



**Packaging Equipment**



**Technique d'emballage**



**BRUNE GmbH**

In der Delle 10  
57462 Olpe  
Germany

Maschinen für Drahtumformung

Tel.: +49 (0) 27 61 / 837 378

Fax: +49 (0) 27 61 / 837 031

E-Mail: [info@brune-machinery.de](mailto:info@brune-machinery.de)

[www.brune-machinery.de](http://www.brune-machinery.de)

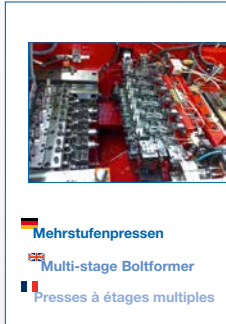

### Unsere Service-Philosophie

Wir stehen Ihnen als unserem Kunden gerne persönlich vor und auch nach dem Kauf zur Verfügung! Diesen „Vor-Ort-Service“ bieten wir Ihnen in ganz Europa.

Unsere Philosophie ist es, Kundenwünsche stets ehrlich und fair unter den Gesichtspunkten Service, Termintreue, Qualität, Leistungs- und Kostenbewusstsein in Lösungen umzusetzen.

### Our service philosophy

We make ourselves available to you - our customers - with pleasure and personally not only before but also after a purchase! And we offer you this „on-the-spot“ service throughout the whole of Europe.

Our philosophy is always to convert customer wishes into solutions in an honest and fair manner under the standpoints of service, adherence to schedules, quality, performance and cost-consciousness.

### Notre philosophie du service

Nous sommes à votre disposition avant et après une acquisition et nous vous offrons ce service « sur place » dans toute l'Europe.

Notre philosophie est de transformer avec honnêteté et loyauté vos souhaits en solutions, en respectant le service, les délais, la qualité, la performance et une conscience du coût.





# BRUNE GmbH

## Ihr Partner für Maschinen aus Taiwan



Sie möchten in Ihren Maschinenpark investieren und suchen eine günstige und qualitativ hochwertige Alternative aus Taiwan? Dann sind wir der richtige Partner für Sie! Bauen Sie auf eine Erfahrung in diesem Bereich von mehr als 25 Jahren und setzen Sie auf eine ständige Präsenz Ihres Partners in dem taiwanesischen Markt!

Die Produktpalette umfasst unter anderem **Hochleistungs-Sortiermaschinen, Doppeldruckpressen, Hochleistungs-Mehrstufenpressen und Hochleistungs-Gewindewalzmaschinen**. Seit 1996 bieten wir, die BRUNE GmbH, Maschinen aus Taiwan an und sind ständig direkt vor Ort vertreten.

Dies ermöglicht es uns, für Sie den Markt und die Entwicklungen im Bereich Maschinenbau kontinuierlich zu beobachten und in Teilen auch mitzugestalten. Dies ist die wesentliche Grundlage für die Wahl der richtigen Produktpartner.

Ein weiterer Vorteil für Sie ist die Qualitätssicherung während der Bauphase Ihrer Maschine. Wir überwachen die Prozesse von der Produktion bis zur Verschiffung. Vertrauen ist gut – Kontrolle ist besser! Je nach Produkt nehmen Sie die Maschine direkt in Taiwan ab oder wir übernehmen dies für Sie. Für die gute Unterbringung und Betreuung während Ihres Aufenthaltes ist selbstverständlich gesorgt.

Alle Maschinen haben wir für Sie auf europäischem Standard (CE-konform) entwickelt. Für alle Maschinen erhalten Sie 12 Monate Herstellergarantie, eine Konformitätserklärung und einen Service von Deutschland aus. Die wesentlichen Ersatz- und Verschleißteile sind in unserem Lager in Drolshagen und Schwabach, bei Nürnberg, verfügbar. Sollte einmal eine Störung eintreten so sind wir innerhalb von 48 Stunden vor Ort bei Ihnen. Sollten Sie eine taiwanesisches Maschine einmal überholen wollen, so bieten wir Ihnen diesen Service ebenfalls innerhalb Europas an.

Bauen Sie auf Erfahrung und Präsenz vor Ort! Profitieren Sie von einem außergewöhnlichen Preis-Leistungsverhältnis mit deutschem Service! Überzeugen Sie sich von unseren gemeinsamen Möglichkeiten! Lassen Sie uns über Ihre persönlichen Anforderungen sprechen und wir unterbreiten Ihnen gerne ein individuelles Angebot!

Mit freundlichen Grüßen  
Ihre Team BRUNE GmbH



**BRUNE GmbH**  
In der Delle 10  
57462 Olpe  
Germany

Maschinen für Drahtumformung  
Tel.: +49 (0) 27 61 / 837 378  
Fax: +49 (0) 27 61 / 837 031  
E-Mail: [info@brune-machinery.de](mailto:info@brune-machinery.de)

**BRUNE**  
MACHINERY

[www.brune-machinery.de](http://www.brune-machinery.de)

# BRUNE GmbH

## Your partner for machines from Taiwan



You would like to invest in machinery and are looking for an attractive and high quality alternative from Taiwan? In this case, we are the partner you are looking for! Rely on experience of almost 25 years in this area and know that your partner maintains a constant presence on the Taiwanese market!

Among other things, the product range includes **High-Performance-Sorting-Machines, Double-Blow-Header, High-Performance-Bolt-Former and High-Performance-Thread-Rolling-Machines**. Since 1996, BRUNE GmbH has marketed machines from Taiwan and is permanently and directly represented on the spot.

We maintain an office in both these regions. This enables us on your behalf to keep a constant watch on the market and developments in the field of mechanical engineering and also to influence these to a certain extent. This is the essential basis for the choice of the right product partner.

Another advantage for you is the quality assurance during the construction phase of your machine. We monitor the process from production to shipment. Trust is good, control is better! Depending on the product, you carry out acceptance of the machine directly in Taiwan or we do this for you. We naturally arrange for good accommodation and support during your stay.

All machines we developed for you to European standard (CE-confirm). All machines carry a 12 months' manufacturer's guarantee, CE-confirmation and are supported by service from Germany. Major spare and wearing parts are stocked in our stores at Drolshagen and Schwabach near Nuremberg. If ever a fault occurs, we are on the spot at your place within 48 hours. If you ever want to have a Taiwanese machine overhauled, we can offer this service, also within Europe.

Rely on experience and an on-the-spot presence! Profit from an exceptional price/ performance ratio with German service! Take a hard look at the possibilities for each of us! Tell us about your personal requirements and we will be happy to give you an individual quote!

With best regards  
Your BRUNE GmbH team



**BRUNE GmbH**  
In der Delle 10  
57462 Olpe  
Germany

Maschinen für Drahtumformung  
Tel.: +49 (0) 27 61 / 837 378  
Fax: +49 (0) 27 61 / 837 031  
E-Mail: [info@brune-machinery.de](mailto:info@brune-machinery.de)



[www.brune-machinery.de](http://www.brune-machinery.de)

# Entreprise BRUNE

## Votre partenaire pour machines de Taïwan



Vous souhaitez investir dans votre parc de machines et vous recherchez des produits d'excellent rapport qualité/prix provenant de Taïwan ? Alors nous sommes le partenaire idéal pour vous! Faites construire votre machine avec une expérience de près de 15 ans dans ce domaine et reposez-vous sur la présence constante de vos partenaires sur le marché taïwanais!

La palette de produits comprend entre autres **des machines de tri de haute performance, presses à double frappe, presses à étages multiples de haute performance et rouleuses de filets de haute performance**. Depuis 1996, l'entreprise BRUNE propose des machines de Taïwan où nous sommes représentés sur place.

Cela nous permet de suivre pour vous les développements dans le domaine de la construction de machines et d'y contribuer en partie. Ceci est la base essentielle pour le choix des bons fournisseurs.

L'assurance qualité de la phase de production de votre machine est un autre avantage. Nous surveillons le process de la production jusqu'à l'embarquement. La confiance n'exclut pas le contrôle ! Selon le produit, vous pouvez réceptionner la machine directement à Taïwan ou nous pouvons nous en charger. Nous prenons bien sûr en charge votre hébergement et votre accompagnement sur place lors de votre séjour.

Nous avons développé toutes les machines selon les normes européennes standard (conformes CE). Toutes les machines ont une garantie-constructeur de 12 mois, une déclaration de conformité et un service après-vente assuré depuis l'Allemagne. Les principales pièces détachées sont disponibles dans nos entrepôts de Drohlshagen et de Schwachbach, près de Nuremberg. En cas de panne, nous pouvons intervenir sur place dans les 48 heures. Si vous souhaitez remettre en état une machine taïwanaise, nous vous proposons notre service après-vente dans toute l'Europe.

Construisez avec l'expérience et la présence sur place ! Profitez de notre rapport qualité/prix hors du commun avec le service après-vente allemand ! Vous pouvez vous assurer de notre entière collaboration. Venez vous entretenir avec nous de vos demandes particulières et nous vous proposerons une offre personnalisée!

Cordialement,  
L'équipe de l'entreprise BRUNE



**BRUNE GmbH**  
In der Delle 10  
57462 Olpe  
Germany

Maschinen für Drahtumformung  
Tel.: +49 (0) 27 61 / 837 378  
Fax: +49 (0) 27 61 / 837 031  
E-Mail: [info@brune-machinery.de](mailto:info@brune-machinery.de)

**BRUNE**  
MACHINERY

[www.brune-machinery.de](http://www.brune-machinery.de)



# Und zwar mit IAG- Verpackungsanlagen im Baukastensystem.

Sicher, schnell und kostensparend!

Das „Herz“ unserer Anlagen:  
Der Folienverpackungs-  
automat  
VPM 250

VPM 250-MC-V für Gleitverschlussbeutel  
mit Zählmaschine und Abtransportband.



IAG-  
Verpackungsanlage  
mit 16 Behinderten-  
arbeitsplätzen.

Schablonen werden  
manuell bestückt,  
mit einem Limes-  
Kamerasystem von  
Bosch überprüft  
und die Sortimente  
automatisch in  
PE-Beutel verschweißt.

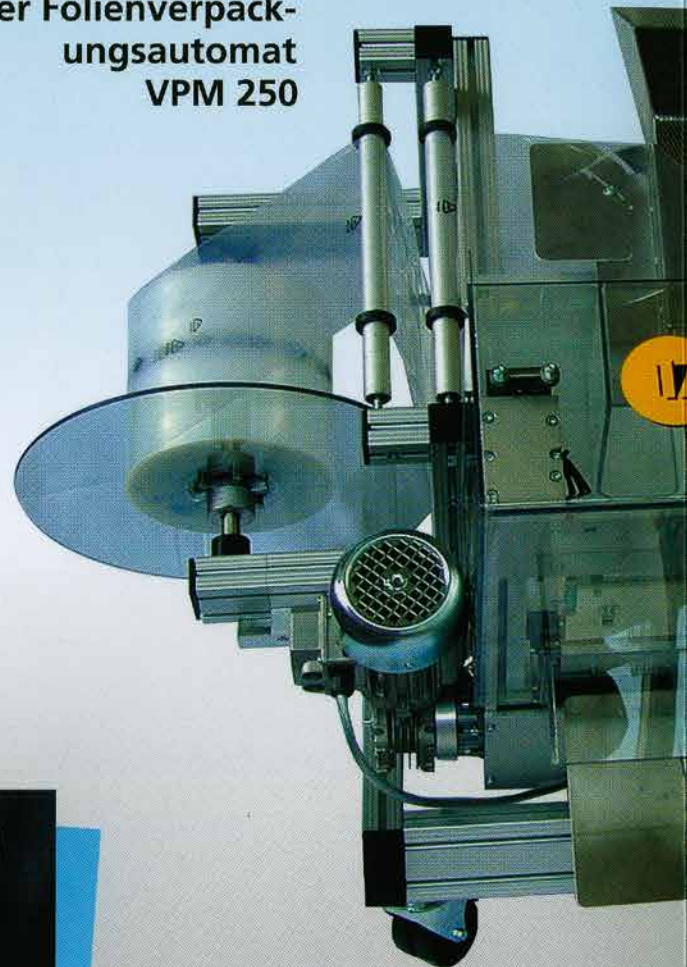

VPM 250-MC für Gleitverschlussbeutel  
mit 2 Thermotransfer-Druckern  
für beidseitiges Kennzeichnen der Beutel.  
Mit Zählmaschine und PC-Schaltschrank.

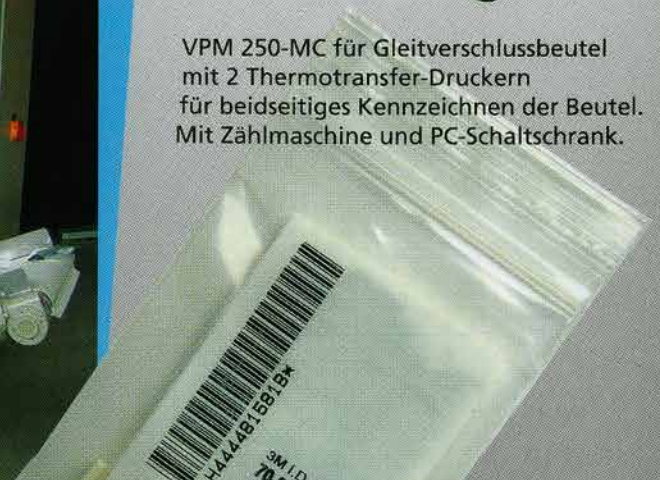

**BRUNE GmbH**

In der Delle 10  
57462 Olpe  
Germany

Maschinen für Drahtumformung

Tel.: +49 (0) 27 61 / 837 378

Fax: +49 (0) 27 61 / 837 031

E-Mail: [info@brune-machinery.de](mailto:info@brune-machinery.de)

**BRUNE**  
MACHINERY

[www.brune-machinery.de](http://www.brune-machinery.de)





VPM 250 mit vollautomatischer Zählwaage.



VPM 250 mit Eingabetisch zur manuellen Befüllung.



Unser Folienverpackungsautomat ist auch als VPM 400 für eine maximale Beutelbreite von 400 mm lieferbar.

VPM 250 mit Einschubsystem.



### Serienmäßige Ausstattung

(ohne Aufpreis):

- Beuteltrennung durch Messer
- Beutelketten- und Doppelbeutel funktion
- Vorwahlzähler für gewünschte Beutelmenge
- Sicherheitseinrichtung für Querschweißung
- Folienende-Melder

### 1 Kubikmeter Technik vom Feinsten:

- Breite: 1000 mm
- Tiefe: 1000 mm
- Höhe: 1000 mm
- Gewicht: ~ 100 kg
- Spannungsversorgung: 230V/50Hz
- Stromverbrauch: ~ 800 VA



**BRUNE GmbH**

In der Delle 10  
57462 Olpe  
Germany

Maschinen für Drahtumformung

Tel.: +49 (0) 27 61 / 837 378

Fax: +49 (0) 27 61 / 837 031

E-Mail: info@brune-machinery.de



[www.brune-machinery.de](http://www.brune-machinery.de)



Der Einsatzbereich sowie die Ausbaufähigkeit unserer Folienverpackungsautomaten ist nahezu grenzenlos.



Vollautomatische Zuführ-, Zähl- und Verpackungsanlage mit 12 Zählstationen und Bunkern für Sortimentsverpackung. Auftragsbezogene Verpackungs-Parameter werden aus dem Daten-netz des Kunden über-nommen.

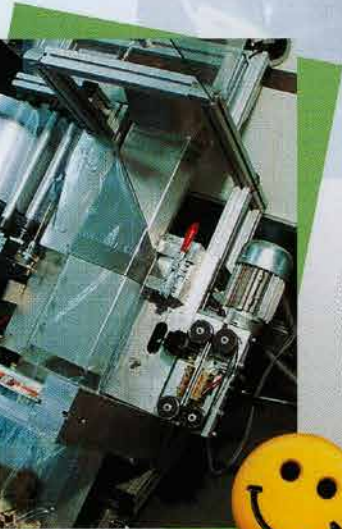

Servicefreundlich. Zum Beispiel unsere herausklappbare Längsschweisseinheit.



Bezüglich Ihrer zu verpackenden Produkte sind wir bei der Zusammenstellung Ihrer ganz speziellen Verpackungsanlage äusserst kreativ.

Kreativ auch in unserer Preisgestaltung. Unser Prinzip ist ein faires Preis-Leistungsverhältnis. Das beweisen wir täglich unseren Kunden. Gerne auch Ihnen.

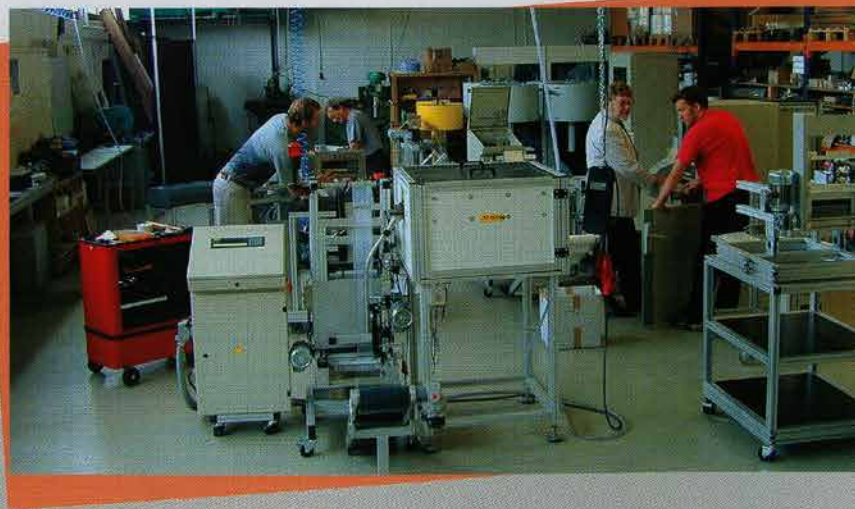

**BRUNE GmbH**

In der Delle 10  
57462 Olpe  
Germany

Maschinen für Drahtumformung

Tel.: +49 (0) 27 61 / 837 378

Fax: +49 (0) 27 61 / 837 031

E-Mail: info@brune-machinery.de

**BRUNE**  
MACHINERY

[www.brune-machinery.de](http://www.brune-machinery.de)



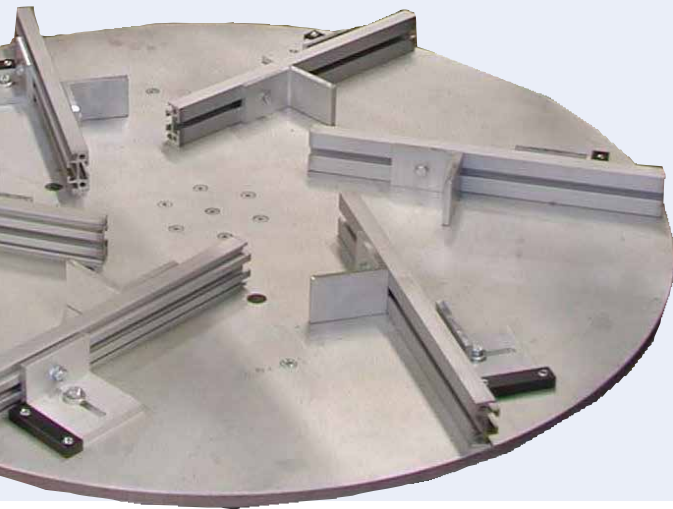
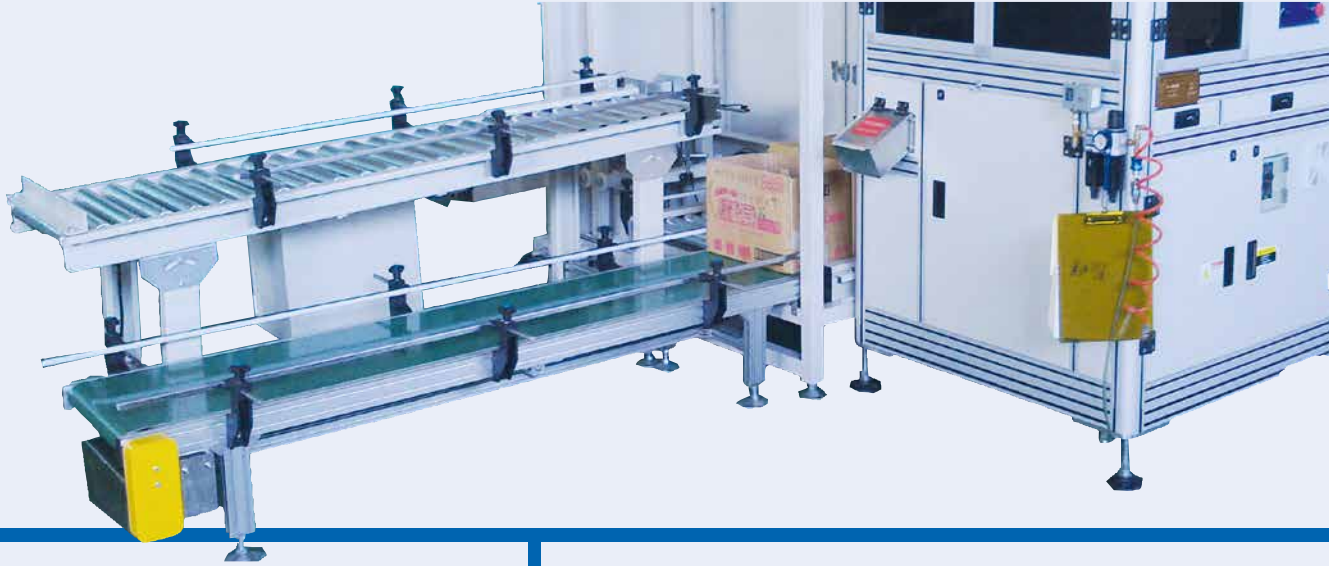

DS Serie  
 DS series  
 DS série  
 z.B. e.g., par exemple

### RONDOPACK System

- Geschweißtes Grundgestell aus Stahl
- Höhenverstellbare Maschinenfüße
- Rundtischplatte aus Aluminium

### DS-600 Verpackungssystem DS-600 Automatic Packing System

#### Technische Daten Specifications

Eigenschaft ITEM	Typ TYPE	DS-600
Maschinengröße Machine Size		L (L):1,420 mm B (W):960 mm H (H):360 mm
NW/GW		88/173 kg
Rüttelmotor Vibrating Motor		
Motor		Förderband (Conveyer 90Wx2)
Abmasse inkl. Verpackung Dimension after creating		L (L):1,600 mm B (W):1,200 mm H (H):700 mm

\*Spezifikation kann angepasst werden. \*Specification can be customized.

Verschiedene Versionen · Different versions · Versions différentes



**BRUNE GmbH**

In der Delle 10  
 57462 Olpe  
 Germany

Maschinen für Drahtumformung

Tel.: +49 (0) 27 61 / 837 378  
 Fax: +49 (0) 27 61 / 837 031  
 E-Mail: info@brune-machinery.de



[www.brune-machinery.de](http://www.brune-machinery.de)



